

# **INSPIRON™**

## **KONFIGURASJONSVEILEDNING**

Modell PP19S

## Merknader, forholdsregler og advarsler

 **MERK:** avsnitt som inneholder viktig informasjon som hjelper deg med å bruke datamaskinen mer effektivt.

 **FORHOLDSREGEL:** angir enten potensiell fare for maskinvaren eller tap av data, og forteller hvordan du kan unngå problemet.

 **ADVARSEL:** angir en potensiell fare for skade på eiendom, personskade eller dødsfall.

---

**Informasjonen i dette dokumentet kan endres uten varsel.**

© 2008-2009 Dell Inc. Med enerett.

Reproduksjon av disse materialene i enhver form uten skriftlig tillatelse fra Dell Inc. er strengt forbudt.

Varemerker i denne teksten: *Dell*, *DELL*-logoen, *Inspiron*, *YOURS IS HERE* og *DellConnect* er varemerker for Dell Inc.; *Intel* er et registrert varemerke og *Atom* er et varemerke for Intel Corporation i USA og andre land; *Microsoft*, *Windows*, *Windows Vista* og *Windows Vista* -startknapplogoen er enten varemerker eller registrerte varemerker for Microsoft Corporation i USA og/eller andre land. *Bluetooth* er et registrert varemerke som eies av Bluetooth SIG, Inc. og brukes av Dell under lisens; *SRS Premium Sound*, *SRS* og (O)-symbolet er varemerker for SRS Labs, Inc.

Andre varemerker og varenavn kan være brukt i dette dokumentet som en henvisning til institusjonene som innehar rettighetene til merkene og navnene eller til produktene. Dell Inc. fraskriver seg eierinteresse for varemerker og navn som ikke er deres egne.

**April 2009**

**Delenr. X934K**

**Rev. A01**

# Innhold

<b>Konfigurere den bærbare Inspiron™-datamaskinen</b> . . . . .	<b>5</b>	Datamaskinbase og tastaturfunksjoner . . . . .	<b>18</b>
Før du konfigurerer datamaskinen . . . . .	5	Styreplatebevegelser . . . . .	20
Tilkoble strømforsyningen . . . . .	6	Stille inn følsomheten til styreplaten . . . . .	22
Koble til nettverkskabelen (valgfritt) . . . . .	7	Skjermfunksjoner . . . . .	23
Trykke på strømknappen . . . . .	8	Ta ut og sette inn batteriet . . . . .	24
Aktivere eller deaktivere trådløs (valgfritt) . . . . .	9	Programvarefunksjoner . . . . .	25
Ubuntu®-konfigurasjon . . . . .	10	<b>Løse problemer</b> . . . . .	<b>28</b>
Konfigurasjon av Microsoft® Windows® . . . . .	10	Nettverksproblemer . . . . .	28
Koble til Internettet (valgfritt) . . . . .	10	Strømproblemer . . . . .	29
Stille inn TV-programvelgeren (tilgjengeligheten varierer fra region til region) . . . . .	13	Minneproblemer . . . . .	30
<b>Bruke din bærbare Inspiron™-datamaskin</b> . . . . .	<b>14</b>	Maskinheng og programvareproblemer . . . . .	31
Funksjoner på høyre side . . . . .	14	<b>Bruke støtteverktøy</b> . . . . .	<b>33</b>
Funksjoner på venstre side . . . . .	16	Dell-støttesenter . . . . .	33
		Systemmeldinger . . . . .	34
		Feilsøkningsverktøy for maskinvare . . . . .	36
		Dell-diagnostikk . . . . .	36

## Innhold

<b>Gjenopprette operativsystemet</b> .....	<b>39</b>	<b>Finne mer informasjon og ressurser</b> .....	<b>53</b>
Systemgjenoppretting .....	39	<b>Spesifikasjoner</b> .....	<b>55</b>
Bruke Dell™ PC Restore (Dell PC-gjenoppretting) i Windows XP .....	41	<b>Stikkordregister</b> .....	<b>63</b>
Gjenoppretting av Dells fabrikkinnstillinger .....	43		
Installere operativsystemet på nytt .....	44		
<b>Få hjelp</b> .....	<b>47</b>		
Teknisk støtte og kundetjeneste .....	48		
DellConnect™ .....	48		
Elektroniske tjenester .....	48		
Automatisk ordrestatus-tjeneste .....	49		
Produktinformasjon .....	50		
Returnere varer for garantireparasjon eller for kreditt .....	50		
Før du ringer .....	51		
Kontakte Dell .....	52		

# Konfigurere den bærbare Inspiron™-datamaskinen

Dette avsnittet inneholder informasjon om hvordan du konfigurerer den bærbare Inspiron Mini 10.

## Før du konfigurerer datamaskinen

Når du plasserer datamaskinen, må du forsikre deg om at du har enkel tilgang til en strømkilde, tilstrekkelig ventilasjon og et plant underlag å sette datamaskinen på.

Hvis luftgjennomstrømningen rundt Inspiron laptop blokkeres, kan den bli overopphetet. For å unngå overoppheting må du forsikre deg om at du har minst 10,2 cm (4 tommer) bak datamaskinen og minst 5,1 cm (2 tommer) rundt de andre sidene. Sett aldri datamaskinen i et innelukket område, som for eksempel et skap eller en skuff, når den er slått på.

-  **ADVARSEL: Ikke blokker ventilasjonsåpningene, ikke stikk gjenstander inn i dem, og unngå at støv samler seg i dem. Oppbevar ikke Dell™-datamaskinen der det er lite luftgjennomstrømning, for eksempel i en lukket veske, mens den er på. For lite luftgjennomstrømning kan skade datamaskinen eller føre til brann.**
-  **FORHOLDSREGEL: Hvis du setter eller stabler tunge eller skarpe gjenstander på datamaskinen, kan det forekomme permanent skade på datamaskinen.**

## Tilkoble strømforsyningen

Koble strømadapteren til datamaskinen og plugg den deretter til et strømuttak i veggen eller til en overspenningsavleder.

**⚠ ADVARSEL: Strømadapteren fungerer med stikkontakter over hele verden. Strømkontakter og grenuttak varierer imidlertid fra land til land. Hvis du bruker en inkompatibel kabel eller kobler kabelen feil til et grenuttak eller en stikkontakt, kan det føre til brann eller permanente skader på datamaskinen.**

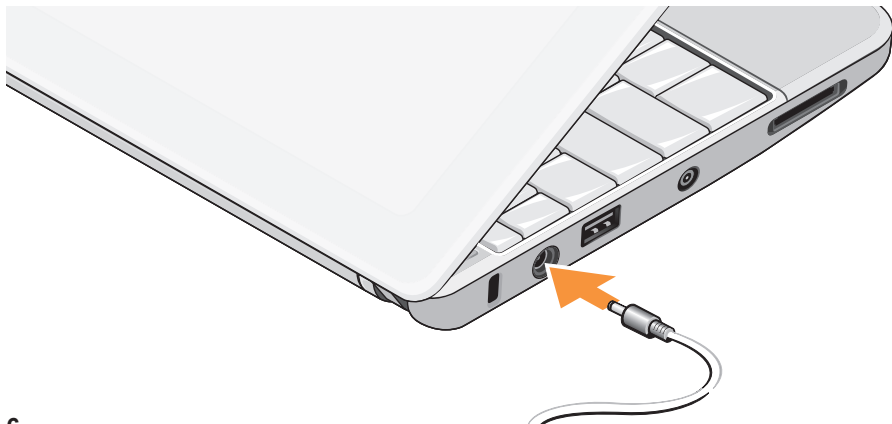

## Koble til nettverkskabelen (valgfritt)

Koble til nettverkskabelen hvis du skal bruke en kablet nettverkstilkobling.



## Tykke på strømknappen





## Aktivere eller deaktivere trådløs (valgfritt)

Slik aktiverer du trådløs:

1. Slå på datamaskinen.
2. Dobbelklikk ikonet i systemstatusfeltet eller trykk .  
Dialogboksen **Trådløs aktiver/deaktiver** vises.
3. Velg ett av følgende:
  - **Aktiver Bluetooth**
  - **Aktiver trådløs LAN/WiMax**
  - **Aktiver trådløs WAN/GPS**
4. Klikk på **OK**.

Slik deaktiverer du trådløs:

1. Dobbelklikk ikonet i systemstatusfeltet eller trykk .  
Dialogboksen **Trådløs aktiver/deaktiver** vises.
2. Opphev valget av alternativene du vil deaktivere:
  - **Aktiver Bluetooth**
  - **Aktiver trådløs LAN/WiMax**
  - **Aktiver trådløs WAN/GPS**
3. Klikk på **OK**.  
 **MERK:** Det kan hende at WiMax-alternativet ikke blir vist, avhengig av hvordan datamaskinen er konfigurert.

## Ubuntu®-konfigurasjon

Dell-datamaskinene er forhåndskonfigurert med Ubuntu-operativsystemet hvis du ba om Ubuntu da datamaskinen ble bestilt. Se *Ubuntu Quick Start Guide* (Ubuntu-hurtigreferanseveiledning) som ble levert sammen med datamaskinen, for å finne spesifikk informasjon om operativsystemet.

## Konfigurasjon av Microsoft® Windows®

Dell-datamaskinene er forhåndskonfigurert med Microsoft Windows-operativsystemet hvis du ba om Windows da datamaskinen ble bestilt. Følg instruksjonene på skjermen for å konfigurere Windows for første gang. Disse trinnene er obligatoriske og kan ta opptil 15 minutter å fullføre. Skjermbildene vil lede deg gjennom flere prosedyrer, blant annet om å godta lisensavtaler, velge preferanser og konfigurere en Internett-tilkobling.

 **FORHOLDSREGEL: Ikke avbryt konfigurasjonsprosessen til operativsystemet. Hvis du gjør det, kan datamaskinen bli ubrukbar.**

## Koble til Internettet (valgfritt)

 **MERK:** Internettleverandører og internetttilbud varierer fra land til land.

Hvis du vil koble maskinen til Internettet, må du ha et eksternt modem eller en nettverkstilkobling og en Internett-leverandør (ISP).

### Konfigurere en kablet Internett-tilkobling

Hvis du bruker en oppringt tilkobling, kobler du en telefonledning til det eksterne USB-modemet (valgfritt) og til telefonkontakten i veggens før du konfigurerer internetttilkoblingen. Hvis du bruker en DSL- eller kabel-/satellittmodemtilkobling, tar du kontakt med internettleverandøren eller mobiltelefon tjenesten for å få installasjonsanvisninger.

### Konfigurere en trådløs tilkobling

Før du kan bruke den trådløse Internett-tilkoblingen, må du koble til den trådløse ruter. Slik konfigurerer du tilkoblingen til en trådløs ruter:

1. Kontroller at trådløs er aktivert på datamaskinen (se "Aktivere eller deaktivere trådløs (valgfritt)" på side 9).
2. Lagre og lukk eventuelle åpne filer og avslutt alle åpne programmer.
3. Klikk Start-knappen og klikk deretter **Koble til**.
4. Følg anvisningene på skjermen for å fullføre konfigureringen.

### Konfigurere Internett-tilkoblingen

Slik konfigurerer du en Internett-tilkobling med en snarvei til Internett-leverandøren på skrivebordet:

1. Lagre og lukk eventuelle åpne filer og avslutt alle åpne programmer.
2. Dobbelklikk ISP-ikonet på skrivebordet i Microsoft Windows.

3. Følg anvisningene på skjermen for å fullføre konfigureringen.

Hvis du ikke har et ikon for Internett-leverandøren på skrivebordet, eller hvis du vil konfigurere en Internett-tilkobling med en annen leverandør, må du utføre trinnene i neste avsnitt.

 **MERK:** Hvis du ikke kan koble til Internettet, men har koblet deg til tidligere, kan tjenesten fra Internett-leverandøren være nede. Ta kontakt med Internett-leverandøren for å høre om statusen for tjenesten, eller prøv på nytt senere.

 **MERK:** Ha informasjonen fra Internett-leverandøren for hånden. Hvis du ikke har en Internett-leverandør, kan veiviseren **Koble til Internett** hjelpe deg å finne en.

*Windows Vista®*

1. Lagre og lukk eventuelle åpne filer og avslutt alle åpne programmer.
2. Klikk **Start**  → **Kontrollpanel**.

## Konfigurere den bærbare Inspiron™-datamaskinen

### 3. Under **Nettverk og Internett**, klikk **Koble til Internett**.

Vinduet **Koble til Internett** åpnes.

### 4. Velg enten **Bredbånd (PPPoE)** eller **Oppringt tilkobling** avhengig av hvordan du vil koble til:

- Velg **Bredbånd** hvis du vil bruke et DSL-satellittmodem, kabel-TV-modem eller en Bluetooth® trådløs teknologiforbindelse.
- Velg **Oppringt tilkobling** hvis du vil bruke et valgfritt USB oppringt tilkoblingsmodem eller ISDN.

 **MERK:** Hvis du ikke vet hvilken type tilkobling du skal velge, klikker du **Hjelp meg å velge** eller tar kontakt med internettleverandøren.

### 5. Følg instruksjonene på skjermen og bruk installasjonsinformasjonen fra Internett-leverandøren til å fullføre installasjonen.

#### *Windows XP*

### 1. Lagre og lukk eventuelle åpne filer og avslutt alle åpne programmer.

### 2. Klikk på **Start**→ **Kontrollpanel**.

### 3. Under **Nettverks- og Internett-tilkoblinger** velges **Konfigurere eller endre Internett-tilkoblingen**.

Vinduet **Internett-egenskaper** vises.

### 4. Klikk på **Konfigurasjon**.

**Veiviser for ny tilkobling** vises.

### 5. Klikk på **Koble** til Internett.

### 6. I neste vindu velger du alternativet du vil bruke:

– Hvis du ikke har en Internett-leverandør og vil velge en, klikker du **Velg fra en liste med Internett-leverandører (ISP-er)**.

– Hvis du allerede har mottatt konfigurasjonsinformasjon fra Internett-leverandøren du bruker, men ikke har mottatt en installasjons-CD, klikker du på **Konfigurer tilkoblingen manuelt**.

– Hvis du har en CD, klikk på **Bruk CD-en jeg fikk fra Internett-leverandøren**.

### 7. Klikk på **Neste**.

Hvis du valgte Konfigurer tilkoblingen manuelt, fortsett til trinn 6. Ellers følger du instruksjonene på skjermen for å fullføre konfigurasjonen.

 **MERK:** Hvis du ikke vet hvilken type tilkobling du skal velge, kontakter du Internett-leverandøren.

### 8. Velg riktig alternativ under **Hvordan vil du koble til Internett?**, og klikk deretter **Neste**.

9. Bruk installasjonsinformasjonen fra Internett-leverandøren for å fullføre installasjonen.

## Stille inn TV-programvelgeren (tilgjengeligheten varierer fra region til region)

TV-programvelgeren kan stilles inn med PowerCinema.

Følg instruksjonene på skjermen for å konfigurere TV-programvelgeren for første gang:

1. Klikk på PowerCinema-ikonet i **Start**→ **Alle programmer**.
2. Gå til **Hovedmeny**→ **Underholdning**→ **Live TV** og følg instruksjonene på skjermen.

For å konfigurere innstillingene på TV-programvelgeren på nytt:





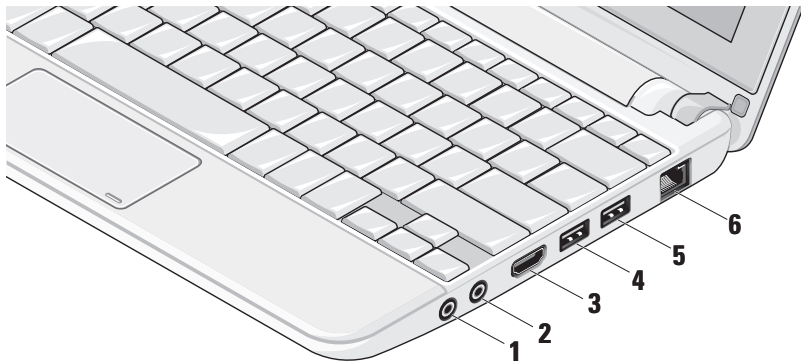

1. Klikk på PowerCinema-ikonet i **Start**→ **Alle programmer**.
2. Gå til **Hovedmeny**→ **Underholdning**→ **Live TV**.
3. Klikk på **Avansert** i kontrollpanelet.
4. Velg **Innstillinger**.
5. Klikk på **Kjør konfigurasjonsveiviser** og følg instruksjonene på skjermen.

# Bruke din bærbare Inspiron™-datamaskin

Inspiron Mini 10 har indikatorer og knapper som gir informasjon og som gjør at vanlige oppgaver kan utføres. Kontaktene på datamaskinene gir muligheten til å koble til tilleggsenheter.

## Funksjoner på høyre side



-  **Lyd ut- / hodetelefonkontakt** – Kobler til et par hodetelefoner eller sender lyd til et aktivt høyttaler- eller lydsystem.
-  **Lyd inn- / mikrofonkontakt** – Kobler til en mikrofon eller inngangssignal til bruk sammen med lydprogrammer.
-  **HDMI-kontakt** – Kobler til en TV for både 5.1-lyd- og videosignaler.  
 **MERK:** Når denne brukes med en skjerm, leses bare videosignalet.
-  **USB 2.0-kontakt** – Kobler til USB-enheter, for eksempel mus, tastatur, skriver, ekstern stasjon eller MP3-spiller.
-  **USB-strømkontakt** – Kobles til USB-enheter som krever mer strøm. Denne porten støtter inntil 2 A strømbelastning.
-  **Nettverkskontakt** – Kobler datamaskinen til et nettverk eller bredbåndsenhet hvis du bruker et kablet nettverkssignal.

## Funksjoner på venstre side

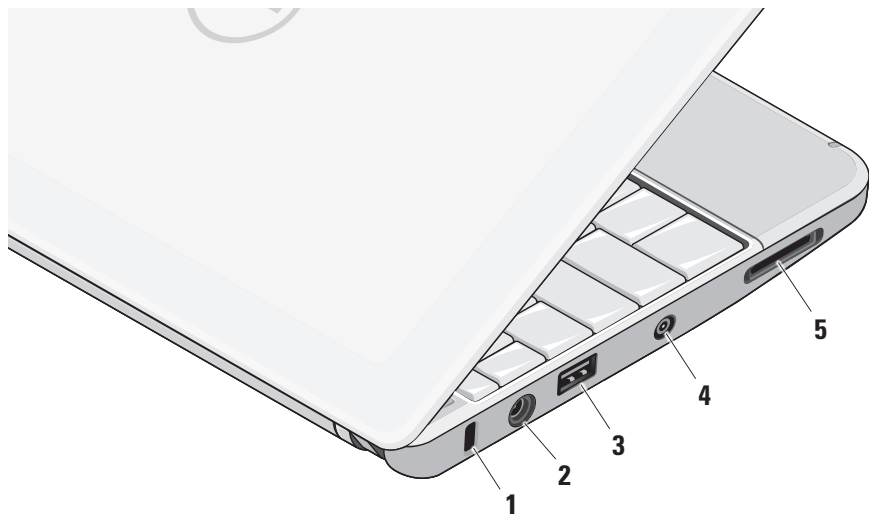



- 1 Spor til sikringskabel** – Fester en kommersielt tilgjengelig tyverisikringsenhet til datamaskinen.

 **MERK:** Før du kjøper en tyverisikringsenhet, bør du forsikre deg om at den fungerer sammen med sikringskabelsporet på datamaskinen.

- 2**  **Strømadapterkontakt** – Kobler til strømadapteren som forsyner datamaskinen med strøm og lader batteriet.

- 3**  **USB 2.0-kontakt** – Kobler til USB-enheter, for eksempel mus, tastatur, skriver, ekstern stasjon eller MP3-spiller.

- 4 Antenne i kontakten (på modeller som støttes)** – Kobles til en ekstern antenne gjennom en MCX-kontakt for å vise programmer med TV-programvelgerkortet (valgfritt). Se “Stille inn TV-programvelgeren (tilgjengeligheten varierer fra region til region)” på side 13 for å finne ytterligere informasjon om å stille inn TV-programvelgerkortet.

- 5**  **SD/SDHC/MMC/MS/MSPPro**

**3-i-1-mediakortleser** – En rask og bekvemmelig måte å vise og dele digitale bilder, musikk, videoer og dokumenter på som er lagret på følgende digitale minnekort:

- Secure Digital-minnekort (SD)
- Secure Digital High Capacity-minnekort (SDHC)
- Multimedia Card (MMC)
- Memory Stick
- Memory Stick PRO

## Datamaskinbase og tastaturfunksjoner

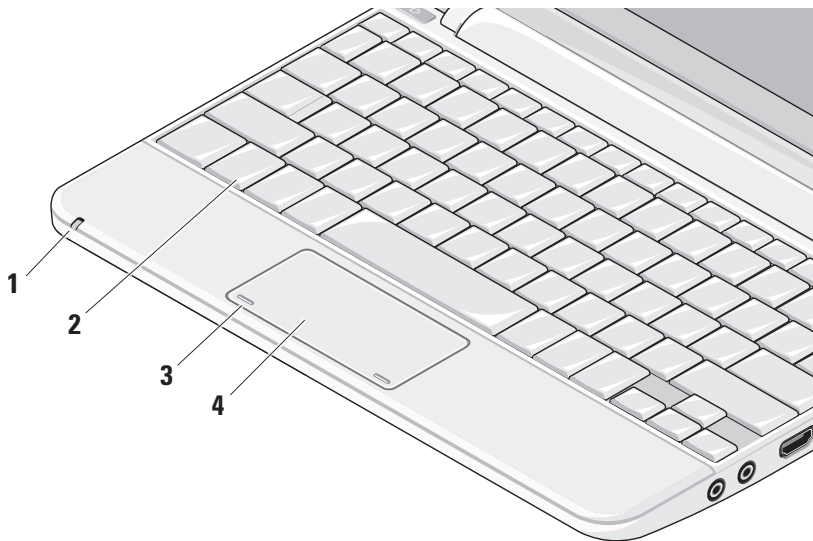

**1 Strøm-/Batteristatuslampe** – Slås på og lyser konstant eller blinker for å angi batteriets ladestatus. Lyset viser følgende tilstander når datamaskinen lades eller brukes med:

en strømadapter

- Konstant hvitt: Datamaskinen er på og batteriet lader.
- Blinker hvitt: Datamaskinen er i ventemodus.
- Av: Datamaskinen er av og batteriet er tilstrekkelig ladet.

et batteri

- Konstant hvitt: Datamaskinen er på.
- Blinker hvitt: Datamaskinen er i ventemodus.
- Blinker gult: Batteriet er lavt. Koble til en strømadapter for å lade batteriet.
- Av: Datamaskinen er av.

**2 Tastatur** – Innstillingene for dette tastaturet kan tilpasses ved å bruke systemkonfigurasjonsverktøyet.

**3 Styreplateknapper** – Gir venstre- og høyreklikkfunksjoner som på en mus.

**4 Styreplate** – Gir funksjoner på en mus. Den støtter **Rulle-**, **Flikk-**, **Zoome-**, **Roterings-** og **Skrivebordsfunksjonene**. Se “Styreplatebevegelser” på side 20.

## Styreplatebevegelser

### Rulling

Brukes for å rulle gjennom innholdet.  
Rullefunksjonen inkluderer:

**Panorering** – Brukes for å flytte fokuset til et valgt element når hele elementet ikke er synlig.

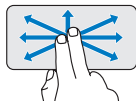

Flytt to fingre i ønsket retning for å panorere gjennom det valgte elementet.

**Automatisk rulling vertikalt** – Det er mulig å rulle opp og ned i et aktivt vindu.

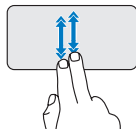

Flytt to fingre raskt opp eller ned for å aktivere automatisk vertikal rulling.

Berør styreplaten for å stoppe automatisk rulling.

**Automatisk rulling horisontalt** – Brukes for å rulle til venstre eller høyre i et aktivt vindu.

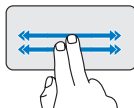

Flytt to fingre raskt til venstre eller høyre for å aktivere automatisk horisontal rulling.

Berør styreplaten for å stoppe automatisk rulling.

### Flick

Brukes for å flikke gjennom innholdet fremover eller bakover avhengig av retningen på flikken.

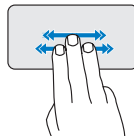

Flytt tre fingre raskt i ønsket retning for å flikke gjennom innholdet i det aktive vinduet.

## Zoom

Brukes for å øke eller redusere forstørrelsen på skjerminnholdet. Zoom-funksjonen inkluderer:

**Pinch** – Brukes for å zoome inn eller zoome ut ved å flytte fingrene fra hverandre eller nærmere hverandre på en styreplate.

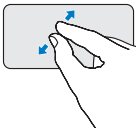

*For å zoome inn:* Flytt to fingre fra hverandre for å forstørre visningen av det aktive vinduet.

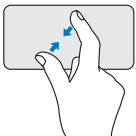

*For å zoome ut:* Flytt to fingre nærmere hverandre for å forminske visningen av det aktive vinduet.

## Roter

Brukes for å rotere det aktive innholdet på skjerminnholdet. Roterfunksjonen inkluderer:

**Vri** – Brukes for å rotere det aktive innholdet i 90-graders inkremitter med to fingre der den ene fingeren holdes på ett sted og den andre roteres.

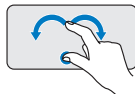

Hold tommelen på plass og flytt pekefinger i en buet retning til høyre eller venstre for å rotere den valgte element 90 grader med eller mot uret.

### Skrivebord

Brukes for å minimere alle åpne vinduer slik at skrivebordet er synlig.

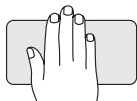

Plasser hånden på styreplaten i en hvilken som helst retning og hold den på plass en kort tid.

### Stille inn følsomheten til styreplaten

Håndsporingsfunksjonen lar deg stille inn følsomheten til styreplaten, og er nyttig for å unngå uønskede pekerbevegelser når du skriver.

Slik stiller du inn følsomheten til styreplaten:

1. Klikk **Start**  → **Kontrollpanel** → **Mus** og velg kategorien **Elantech**.
2. Klikk **Alternativer...**, og i vinduet **Elan Smart-Pad**, blar du nedover og velger **PalmTracking** (Håndsporing).
3. Dra glidebryteren for **PalmTracking Sensitivity** (Følsomhet for håndsporing) for å øke eller redusere følsomheten til styreplaten.

## Skjermfunksjoner

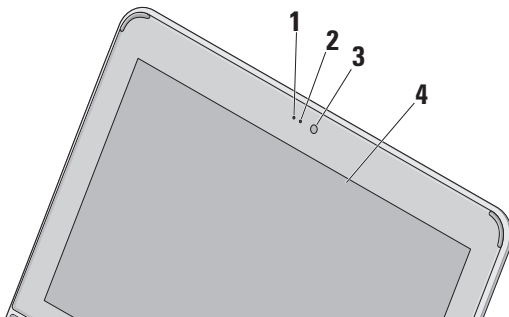

- 1 Mikrofon** – Gir kvalitetslyd til videoprating og taleopptak.
- 2 Kameraaktivitetslampe** – Indikerer når kameraet er på eller av.

- 3 Kamera** – Innebygd kamera for videoopptak, konferansesamtaler og nettpat.
- 4 Skjerm** – Skjermen kan variere etter hva du valgte da du kjøpte datamaskinen. Hvis du vil ha mer informasjon om skjermer, se *Dell Technology Guide* (Dell teknologihåndbok).

## Ta ut og sette inn batteriet

**⚠ ADVARSEL:** Bruk av batteri som ikke er kompatibelt, kan øke risikoen for brann eller eksplosjon. Denne datamaskinen skal bare bruke batteri som er kjøpt fra Dell. Ikke bruk batterier fra andre datamaskiner.

**⚠ ADVARSEL:** Før du tar ut batteriet, må du slå av datamaskinen og fjerne eksterne kabler (inkludert strømadapteren).

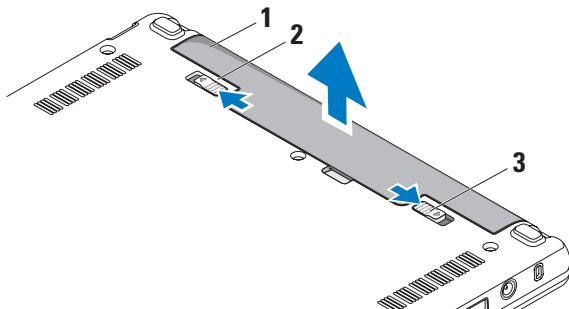

- 1 batteri
- 2 batteriutløserlås
- 3 batterilåsesperre



Slik tar du ut batteriet:

1. Slå av datamaskinen og snu den opp-ned.
2. Skyv utløserlåsen på batteriet til den klikker på plass.
3. Skyv utløserlåsen på batteriet til ulåst stilling.
4. Løft batteriet opp og ut av batterirommet.

Batteriet settes inn i batterirommet ved å skyve det inn til det klikker på plass. Skyv utløserlåsen på batteriet til låst stilling.

## Programvarefunksjoner

 **MERK:** Hvis du vil ha mer informasjon om funksjonene som beskrives i dette avsnittet, kan du se *Dell Technology Guide* (Dell teknologihåndbok) på harddisken eller på webområdet til Dells støttetjeneste på [support.dell.com](http://support.dell.com).

## Produktivitet og kommunikasjon

Du kan bruke datamaskinen til å lage presentasjoner, brosjyrer, hilsningskort, flyveblad og regneark, avhengig av hvilke programmer som er installert på datamaskinen. Se kjøpsordren din, for å finne ut hvilken programvare som er installert på datamaskinen.

Etter at du har koblet deg til Internett, kan du gå til websider, konfigurere en e-postkonto, laste opp og laste ned filer og så videre.

## Underholdning og multimedia

Du kan bruke datamaskinen til å se videoer, spille spill, lytte til musikk og til radiostasjoner på Internett.

### Tilpasse skrivebordet

Du kan tilpasse skrivebordet til å endre utseende, oppløsning, bakgrunnsbilde, skjermsparer og så videre.

#### *Windows Vista*

1. Høyreklikk et åpent område på skrivebordet for å få tilgang til visningsegenskapene.
2. Klikk på **Tilpass** for å åpne **Tilpasse utseende og lyder** og lære mer om tilpasningsalternativene.

#### *Windows XP*

1. Høyreklikk et åpent område på skrivebordet for å få tilgang til visningsegenskapene.
2. Klikk på **Egenskaper** for å åpne **Skjermegenskaper**-vinduet og lære mer om tilpasningsalternativene.

### Tilpasse energiinnstillingene

Du kan bruke strømalternativene i operativsystemet til å konfigurere strøminnstillingene på datamaskinen.

Windows har tre standard alternativer:

- **Balansert** — Dette strømalternativet gir full ytelse når du trenger det og sparer strøm i perioder uten aktivitet.
- **Strømsparer** — Dette strømalternativet sparer strøm på datamaskinen ved å redusere systemytelsen, for å maksimere levetiden til datamaskinen og ved å redusere energimengden datamaskinen bruker i løpet av sin levetid.
- **Høy ytelse** — Dette strømalternativet gir det høyeste nivået av systemytelse på datamaskinen ved å tilpasse prosessorhastigheten til din aktivitet og ved å maksimere systemytelsen.

## Sikkerhetskopiere data

Det anbefales at du sikkerhetskopierer filer og mapper på datamaskinen ved jevne mellomrom. Slik sikkerhetskopierer du filer:

### *Windows Vista*

1. Klikk **Start**  → **Kontrollpanel** → **System og vedlikehold** → **Velkomstsenter** → **Overfør filer og innstillinger**.
2. Klikk på **Sikkerhetskopier filer** eller **Sikkerhetskopier datamaskinen**.
3. Klikk på **Fortsett i dialogvinduet Brukerkontroll** og følg instruksjonene i veiviseren **Sikkerhetskopier filer**.

### *Windows XP*

1. Klikk **Start** → **Alle programmer** → **Tilbehør** → **Systemverktøy** → **Sikkerhetskopier**.
2. Følg anvisningene i veiviseren **Sikkerhetskopier filer**.

# Løse problemer

 **ADVARSEL:** Bare opplært personell skal ta av dekselet på datamaskinen. Se *Service Manual* (Servicehåndboken) på webområdet til Dells støttetjeneste på [support.dell.com](http://support.dell.com) for å finne avanserte serviceanvisninger.

## Nettverksproblemer

### Trådløse tilkoblinger

**Hvis den trådløse nettverksforbindelsen er borte**

Trådløsruterer er frakoblet eller trådløs har blitt deaktivert på datamaskinen.

- Kontroller trådløsruterer for å forsikre deg om at den er slått på og koblet til datakilden (kabelmodemet eller nettverkshuben).
- Interferens sperrer eller forstyrrer kanskje den trådløse forbindelsen. Prøv å flytte datamaskinen nærmere trådløsruterer.

- Gjenopprett tilkoblingen til trådløsruterer:
  - a. Kontroller at trådløs er aktivert på datamaskinen (se "Aktivere eller deaktivere trådløs (valgfritt)" på side 9).
  - b. Lagre og lukk eventuelle åpne filer og avslutt alle åpne programmer.
  - c. Klikk Start-knappen og klikk deretter **Koble til**.
  - d. Følg anvisningene på skjermen for å fullføre konfigurasjonen.

### Kablede tilkoblinger

**Hvis nettverksforbindelsen er borte** — Kabelen er løs eller skadet.

- Kontroller kabelen for å forsikre deg om at den er plugget inn og ikke er skadet.

Integritetslampen for forbindelsen på den integrerte nettverkskontakten lar deg kontrollere at forbindelsen fungerer og gir informasjon om statusen:

- Grønn — Det er god forbindelse mellom et 10 Mbps-nettverk og datamaskinen.
- Oransje — Det er god forbindelse mellom et 100 Mbps-nettverk og datamaskinen.
- Av — Datamaskinen finner ingen fysisk forbindelse til nettverket.

 **MERK:** Integritetslampen for nettverkskontakten er bare for den kablede tilkoblingen. Integritetslampen viser ingen status for trådløse tilkoblinger.

## Strømproblemer

**Hvis strømlampen er av** — Datamaskinen er enten slått av eller får ikke tilført strøm.

- Hvis datamaskinen er koblet til et grenuttak, må du kontrollere at grenuttaket er koblet til en stikkontakt og at det er slått på. Forsøk også

å koble til strøm uten å benytte spenningsvern, grenuttak eller skjøteledninger, for å kontrollere om maskinen slår seg på.

- Test stikkkontakten med en annen enhet, for eksempel en lampe, for å kontrollere at den fungerer.
- Kontroller kabeltilkoblingene til strømadapteren. Hvis strømadapteren har en lampe, må du kontrollere at lampen på strømadapteren lyser.

**Hvis strømlampen lyser konstant hvitt og datamaskinen ikke reagerer** — Skjermen reagerer kanskje ikke. Trykk strømknappen til datamaskinen slår seg av, og slå den deretter på igjen.

**Hvis strømlampen blinker hvitt** — Datamaskinen er i ventemodus. Trykk en tast på tastaturet, flytt på musen eller styreplaten eller trykk på strømknappen for å gå tilbake til vanlig drift.

## Løse problemer

**Hvis strømlampen blinker gult** — Mulig feilfunksjon på enheten eller lavt batteri.

- Hvis det kommer strøm til datamaskinen, er det mulig at det finnes en feilfunksjon med enheten eller at den er feilinstallert.
- Koble datamaskinen til strømadapteren hvis batteriet er lavt.

**Hvis du registrerer interferens som hindrer mottak på datamaskinen** — Et uønsket signal danner interferens ved å avbryte eller blokkere andre signaler. Noen mulige interferensilder er:

- Skjøteledninger for strøm, tastatur og mus.
- For mange enheter på ett grenuttak.
- Flere grenuttak er koblet til den samme stikkontakten.

## Minneproblemer

**Hvis du mottar en melding om for lite minne** —

- Lagre og lukk alle åpne filer og avslutt alle åpne programmer som ikke er i bruk, for å se om dette løser problemet.

- Se i dokumentasjonen for programvaren angående krav til minne. Hvis det er nødvendig, må du installere mer minne (Se *Service Manual* (Servicehåndbok) på webområdet til Dells støttetjeneste på [support.dell.com](http://support.dell.com)).

**Hvis du opplever andre minneproblemer** —

- Kontroller om minnemodulen er kompatibel med datamaskinen. Datamaskinen støtter DDR2-minne. Hvis du vil ha mer informasjon om hvilken type minne datamaskinen støtter, se "Spesifikasjoner" på side 55.
- Sett inn igjen minnemodulene (se *Service Manual* (Servicehåndbok) på webområdet til Dells støttetjeneste på [support.dell.com](http://support.dell.com)).
- Kjør Dell Diagnostics (Dell-diagnostikk) (se "Dell Diagnostics (Dell-diagnostikk)" på side 36).

## Maskinheng og programvareproblemer

**Hvis datamaskinen ikke starter** — Forsikre deg om at strømkabelen er ordentlig koblet til datamaskinen og til strømuttaket.

**Hvis et program slutter å reagere** — Avslutt programmet:

1. Trykk samtidig <Ctrl><Shift><Esc>.
2. Klikk på **Programmer**.
3. Klikk programmet som ikke reagerer.
4. Klikk på **Avslutt oppgave**.

**Hvis et program krasjer gjentatte ganger** — Se programvaredokumentasjonen. Om nødvendig, avinstaller programmet og installer det på nytt.

 **MERK:** Programvare inkluderer vanligvis installasjonsinstruksjoner i dokumentasjonen eller på mediene (CD eller DVD).

 **MERK:** Det er ikke sikkert at datamaskinen din har en optisk stasjon. Bruk en ekstern optisk stasjon eller annen ekstern lagringsenhet til prosedyrene som krever media.

**Hvis et program slutter å reagere eller hele skjermen er blå** —

 **FORHOLDSREGEL:** Du kan miste data hvis du ikke kan lukke operativsystemet.

Hvis datamaskinen ikke gir respons når du trykker på en tast på tastaturet eller beveger musen, holder du inne av/på-knappen i minst 8 til 10 sekunder inntil datamaskinen slår seg av, og start deretter datamaskinen på nytt.

**Hvis programmet er laget for en tidligere versjon av operativsystemet Microsoft® Windows®** —

Kjør Veiviser for programkompatibilitet. Veiviser for programkompatibilitet konfigurerer et program slik at det kjører i et miljø som ligner på et operativsystem som ikke er Windows Vista/XP.

## Løse problemer

### Windows Vista

1. Klikk på **Start**  → **Kontrollpanel** → **Programmer** → **Bruk et eldre program med denne versjonen av Windows**. Klikk på **Neste** i velkomstskjermbildet.
2. Følg anvisningene på skjermen.

### Windows XP

1. Klikk **Start** → **Alle programmer** → **Tilbehør** → **Veiviser for programkompatibilitet**.
2. Klikk på **Neste** i velkomstskjermbildet.
3. Følg anvisningene på skjermen.

### Hvis du har andre programvareproblemer —

- Sikkerhetskopier filene øyeblikkelig.
- Bruk et virusprogram for å sjekke harddisken eller CD-er.
- Lagre og lukk åpne filer, lukk åpne programmer og slå av datamaskinen fra **Start**-menyen.

- Les dokumentasjonen for programvaren eller kontakt programvareprodusenten angående feilsøkinginformasjon:
  - Kontroller at programmet er kompatibelt med operativsystemet på maskinen.
  - Kontroller at datamaskinen din oppfyller minstekravene til maskinvare for å kunne kjøre programvaren. Du finner informasjon i dokumentasjonen for programvaren.
  - Kontroller at programmet er installert og konfigurert på riktig måte.
  - Kontroller at enhetsdriverne ikke er i konflikt med programmet.
  - Hvis nødvendig, avinstaller og installer programmet Dell Support Center (Dell-støttesenter) på nytt.
  - Skriv ned eventuelle feilmeldinger som vises, for å hjelpe med feilsøkingen når Dell kontaktes.



# Bruke støtteverktøy

 **MERK:** Instruksjonene i dette avsnittet er for datamaskiner som har Windows Vista-operativsystemet installert.

## Dell-støttesenter

**Dells støttesenter** hjelper deg med å finne tjenesten, støtten og den systemspesifikke informasjonen du trenger. Hvis du vil ha mer informasjon om **Dells støttesenter** og tilgjengelige støtteverktøy, kan du klikke kategorien **Services** (Tjenester) på [support.dell.com](http://support.dell.com).

Klikk på -ikonet på oppgavelinjen for å kjøre programmet. Hjemmesiden har koblinger til:

- Selvhjelp (feilsøking, sikkerhet, systemytelse, nettverk/Internett, sikkerhetskopiering/gjenoppretting og Windows-operativsystem)
- Varslinger (meldinger for teknisk brukerstøtte som er relevante for datamaskinen)

- Assistanse fra Dell (Teknisk kundestøtte fra DellConnect™, kundetjeneste, opplæring og veiledninger, Hvordan-hjelp med Dell on Call og Online Scan med PC CheckUp)
- Om systemet (systemdokumentasjon, garantiopplysninger, systeminformasjon, oppgraderinger og tilbehør)

Øverst på hjemmesiden for **Dells støttesenter** vises datamaskinens modellnummer sammen med servicemerket og ekspresservicekoden.

Hvis du vil ha mer informasjon om **Dells støttesenter**, se *Dell Technology Guide* (Dell teknologihåndbok) på harddisken eller på webområdet for Dells støttetjeneste på [support.dell.com](http://support.dell.com).

### Systemmeldinger

Hvis datamaskinen har et problem eller en feil, viser den kanskje en systemmelding som hjelper deg med å finne årsaken og handlingen som kreves for å løse problemet.

 **MERK:** Hvis meldingen du får ikke er nevnt i de følgende eksemplene, kan du se dokumentasjonen for enten operativsystemet eller programmet som kjørte da meldingen kom. Du kan også se *Dell Technology Guide* (Dells teknologihåndbok) på webområdet til Dells støttetjeneste på [support.dell.com](http://support.dell.com).

**Alert! Previous attempts at booting this system have failed at checkpoint [nnnn]. For help in resolving this problem, please note this checkpoint and contact Dell Technical Support (OBS! Tidligere forsøk på å starte systemet har mislyktes ved kontrollpunkt [nnnn]. Hvis du vil ha hjelp til å løse dette problemet, merk deg kontrollpunktet og ta kontakt med Dells tekniske støtte) —**

Datamaskinen kunne ikke fullføre oppstartsrutinen

tre ganger på rad på grunn av samme feil. (Se "Kontakte Dell" på side 52, for å få hjelp).

**CMOS checksum error (CMOS-kontrollsumfeil) —** Mulig feil med hovedkortet, eller RTC-batteriet er svakt. Skift ut batteriet. (Se *Dell Technology Guide* (Dell teknologihåndbok) på harddisken eller på webområdet til Dells støttetjeneste på [support.dell.com](http://support.dell.com) eller se "Kontakte Dell" på side 52, for å få hjelp).

**Hard-disk (HDD) drive failure (Feil med harddisken) —** Mulig harddiskfeil under POST. (Se "Kontakte Dell" på side 52 for å få hjelp).

**Hard-disk (HDD) drive read failure (Lesefeil med harddisken) —** Mulig harddiskfeil under HDD-oppstartstesten. (Se "Kontakte Dell" på side 52 for å få hjelp).

**Keyboard failure (Tastaturfeil) —** Feil med tastaturet eller løs kabel.

**No boot device available (Ingen tilgjengelig oppstartsenhet)** — Det er ingen oppstartbar partisjon på harddisken, harddiskkontakten er løs eller det finnes ingen oppstartbar enhet.

- Hvis harddisken brukes som oppstartsenhet, kontroller at kontakten er tilkoblet og at harddisken er riktig installert og partisjonert som oppstartsenhet.
- Gå til systemkonfigurasjonen og kontroller at oppstartsrekkefølgen er riktig (se *Dell Technology Guide* (Dell teknologihåndbok) på webområdet for Dells støttetjeneste på [support.dell.com](http://support.dell.com)).

**No timer tick interrupt (Ingen avbrudd for tidteller)** — En brikke på hovedkortet kan være defekt eller det er feil med hovedkortet (se “Kontakte Dell” på side 52, for å få hjelp).

**USB over current error (Overstrømsfeil med USB)** — Koble fra USB-enheten. USB-enheten trenger mer strøm for å fungere skikkelig. Bruk en ekstern strømkilde til å koble til USB-enheten, eller hvis enheten har to USB-kabler, må du koble til begge.

**NOTICE - Hard Drive SELF MONITORING SYSTEM has reported that a parameter has exceeded its normal operating range. Dell recommends that you back up your data regularly. A parameter out of range may or may not indicate a potential hard drive problem (MERKNAD - Harddiskens selvovervåkningssystem har rapportert at en parameter er utenfor normalt driftsomfang. Dell anbefaler at du sikkerhetskopierer dataene dine ved jevne mellomrom. En parameter utenfor området kan indikere et mulig harddiskproblem)** — S.M.A.R.T-feil, harddisken kan være defekt. Denne funksjonen kan aktiveres eller deaktiveres i BIOS-konfigurasjonen (se “Kontakte Dell” på side 52, for å få hjelp).

### Feilsøkingeverktøy for maskinvare

Hvis en enhet ikke registreres under konfigurasjonen av operativsystemet, eller den registreres, men blir konfigurert feil, kan du bruke **Feilsøkingeverktøyet for maskinvare** til å løse problemet med inkompatibilitet.

Slik startes feilsøkingeverktøyet for maskinvare:

1. Klikk Start-knappen og klikk deretter **Hjelp og støtte**.
2. Skriv inn `hardware troubleshooter` (feilsøkingeverktøy for maskinvare) og trykk <Enter>, for å starte søket.
3. I søkeresultatene velger du det alternativet som best beskriver problemet, og følg deretter resten av feilsøkingstrinnene.

### Dell-diagnostikk

Hvis det oppstår et problem med datamaskinen, utfører du kontrollene under "Maskinheng og programvareproblemer" på side 31 og kjører Dell Diagnostics (Dell-diagnostikk) før du

kontakter Dell (se "Kontakte Dell" på side 52) for å få teknisk hjelp.

Vi anbefaler at du skriver ut disse fremgangsmåtene før du begynner.

 **MERK:** Dell Diagnostics (Dell-diagnostikk) fungerer bare på Dell-maskiner.

 **MERK:** *Drivers and Utilities* (Drivere og verktøy)-mediet er ekstrautstyr og følger kanskje ikke med din datamaskin.

For å se gå informasjon om konfigurasjonen av datamaskinen og forsikre deg om at enheten du vil teste, vises i konfigurasjonsprogrammet for systemet og er aktiv. Se systemkonfigurasjonsavsnittet i *Dell Technology Guide* (Dell teknologihåndbok).

Start Dell Diagnostics (Dell-diagnostikk) fra harddisken eller fra *Drivers and Utilities* (Drivere og verktøy)-mediet.

## Starte Dell Diagnostics (Dell-diagnostikk) fra harddisken

Dell Diagnostics (Dell-diagnostikk) ligger på en skjult partisjon for diagnostikk på harddisken.

 **MERK:** Hvis datamaskinen ikke kan vise et skjermbilde, se "Kontakte Dell" på side 52.

1. Kontroller at datamaskinen er koblet til en stikkontakt som du vet er strømførende.
2. Slå på datamaskinen (eller start den på nytt).
3. Når DELL™-logoen vises, må du umiddelbart trykke <F12>. Velg **Diagnostikk** fra oppstartsmenyen og trykk <Enter>.

 **MERK:** Hvis du venter for lenge og logoen til operativsystemet vises, må du fortsette å vente til du ser skrivebordet i Microsoft® Windows®, og deretter slå av datamaskinen og prøve igjen.

 **MERK:** Hvis du får en melding om at ingen partisjon med diagnoseverktøy er blitt funnet, må du kjøre Dell Diagnostics (Dell-diagnostikk) fra *Drivers and Utilities*

(Drivere og verktøy)-mediet.

4. Trykk en tast for å starte Dell Diagnostics (Dell-diagnostikk) fra partisjonen for diagnostikkverktøy på harddisken.

## Starte Dell Diagnostics (Dell-diagnostikk) fra Drivers and Utilities (Drivere og verktøy)-mediet

 **MERK:** Det er ikke sikkert at datamaskinen din har en optisk stasjon. Bruk en ekstern optisk stasjon eller annen ekstern lagringsenhet til prosedyrene som krever media.

1. Sett inn mediet med *Drivers and Utilities* (Drivere og verktøy).
2. Slå av og start datamaskinen på nytt. Når DELL-logoen vises, må du umiddelbart trykke <F2>.

 **MERK:** Hvis du venter for lenge og logoen til operativsystemet vises, må du fortsette å vente til du ser skrivebordet i Microsoft® Windows®, og deretter slå av datamaskinen og prøve igjen.

-  **MERK:** De neste trinnene endrer oppstartssekvensen bare denne ene gangen. Ved neste oppstart, starter datamaskinen slik det er spesifisert i systemkonfigurasjonsprogrammet.
3. Når listen med oppstartsenheter vises, må du markere **CD/DVD/CD-RW** og trykke <Enter>.
  4. Velg alternativet **Start fra CD-ROM** i menyen som vises og trykk <Enter>.
  5. Tast 1 for å starte CD-menyen og trykk <Enter> for å fortsette.
  6. Velg **Kjør 32-bit Dell Diagnostics** fra den nummererte listen. Hvis flere versjoner står oppført, velger du den som passer for din datamaskin.
  7. Når **Hovedmeny** i Dell Diagnostics (Dell-diagnostikk) kommer til syne, velger du testen du vil kjøre.

# Gjenopprette operativsystemet

Du kan gjenopprette operativsystemet på følgende måter:

- Systemgjenoppretting tilbakestiller datamaskinen til en tidligere driftstilstand uten at det innvirker på datafilene. Bruk Systemgjenoppretting som førstevalg for å gjenopprette operativsystemet og ta vare på datafilene.
- Dell Factory Image Restore (Gjenoppretting av Dells fabrikkinnstillinger) setter harddisken tilbake til den driftstilstanden den hadde da du kjøpte datamaskinen. Denne fremgangsmåten sletter all data på harddisken for bestandig og fjerner alle programmer som ble installert etter at du mottok datamaskinen. Bruk bare Dell Factory Image Restore (Gjenoppretting av Dells fabrikkinnstillinger) hvis Systemgjenoppretting ikke løste problemet med operativsystemet.
- Hvis det fulgte med en operativsystemdiskett sammen med datamaskinen, kan du bruke den til å gjenopprette operativsystemet. Hvis du bruker operativsystemdisketten, vil du imidlertid også slette alle data på harddisken. Bruk bare disketten hvis Systemgjenoppretting ikke løste problemene med operativsystemet.

## Systemgjenoppretting

Windows-operativsystemene har et systemgjenopprettingsalternativ som gir mulighet til å tilbakestille datamaskinen til en tidligere driftstilstand (uten at det har innvirkning på datafilene) hvis endringer i maskinvare, programvare eller andre systeminnstillinger har satt datamaskinen i en uønsket driftstilstand. Eventuelle endringer som Systemgjenoppretting gjør med datamaskinen, er fullt reverserbare.

△ **FORHOLDSREGEL:** Ta sikkerhetskopier av datafilene med jevne mellomrom. Systemgjenoppretting overvåker eller gjenoppretter ikke datafilene.

✍ **MERK:** Fremgangsmåtene i dette dokumentet er skrevet for standardvisningen i Windows, så de gjelder kanskje ikke hvis du har stilt inn Dell™-datamaskinen til klassisk visning i Windows.

### Starte systemgjenoppretting i Windows Vista

1. Klikk på **Start** .
2. I boksen **Start søk**, skriver du *System Restore* (Systemgjenoppretting) og trykker <Enter>.
- ✍ **MERK:** Vinduet **Brukerkontroll** vises eventuelt. Hvis du er administrator for datamaskinen, klikker du **Fortsett**, ellers må du kontakte administratoren for å fortsette med den ønskede handlingen.
3. Klikk på **Neste** og følg resten av instruksjonene på skjermen.

Hvis Systemgjenoppretting ikke løste problemet, kan du angre den siste systemgjenopprettingen.

### Starte systemgjenoppretting i Windows XP

1. Klikk på **Start** → **Alle programmer** → **Tilbehør** → **Systemverktøy** → **Systemgjenoppretting**.
2. Klikk på **Neste** i velkomstskjerm bildet.
3. Følg anvisningene på skjermen.

### Angre siste systemgjenoppretting i Windows Vista

✍ **MERK:** Før du angre den siste systemgjenopprettingen, må du lagre og lukke alle åpne filer og avslutte alle åpne programmer. Du må ikke endre, åpne eller slette filer eller programmer før systemgjenopprettingen er fullført.

1. Klikk på **Start** .
2. I boksen **Start søk**, skriver du *System Restore* (Systemgjenoppretting) og trykker <Enter>.
3. Klikk **Angre siste gjenoppretting** og klikk **Neste**.



## Angre siste systemgjenoppretting i Windows XP

 **MERK:** Før du angre den siste systemgjenopprettingen, må du lagre og lukke alle åpne filer og avslutte alle åpne programmer. Du må ikke endre, åpne eller slette filer eller programmer før systemgjenopprettingen er fullført.

1. Klikk på **Start** → **Alle programmer** → **Tilbehør** → **Systemverktøy** → **Systemgjenoppretting**.
2. Klikk **Angre siste gjenoppretting** i velkomsts্কermen, og klikk deretter **Neste**.
3. Følg anvisningene på skjermen.

## Bruke Dell™ PC Restore (Dell PC-gjenoppretting) i Windows XP

 **FORHOLDSREGEL:** Dell PC Restore (Dell PC-gjenoppretting) sletter alle data fra harddisken permanent og fjerner eventuelle programmer eller drivere du har installert etter at du har mottatt maskinen. Dersom det er mulig, bør du sikkerhetskopiere alle data før du bruker disse alternativene. Bruk PC Restore (PC-gjenoppretting) bare hvis Systemgjenoppretting ikke løste operativsystemproblemene dine.

 **MERK:** Dell PC Restore (Dell PC-gjenoppretting) fra Symantec og Dell Factory Image Restore (Dell-fabrikkbildegjenoppretting) er ikke tilgjengelig i alle land eller på alle datamaskiner.

## Gjenopprette operativsystemet

Bruk Dell PC Restore (Dell PC-gjenoppretting) bare som siste utvei for å gjenopprette operativsystemet. Disse alternativene gjenoppretter harddisken til den driftstilstanden den var i da du kjøpte datamaskinen. Alle programmer eller filer som er lagt til etter at du mottok datamaskinen—inkludert datafiler—slettes permanent fra harddisken. Datafiler inkluderer dokumenter, regneark, e-postmeldinger, digitale bilder, musikkfiler osv. Hvis mulig, bør du sikkerhetskopiere alle data før du bruker PC Restore (PC-gjenoppretting).

Bruke PC Restore (PC-gjenoppretting):

1. Slå på datamaskinen.

En blå søyle med **www.dell.com** kommer frem øverst på skjermen under oppstart.

2. Når den blå søylen vises, skal du umiddelbart trykke <Ctrl><F11>. Hvis du ikke trykker <Ctrl><F11> tidnok, må du la datamaskinen fullføre oppstarten og deretter starte den på nytt.

 **ADVARSEL:** Hvis du ikke vil fortsette med PC Restore (PC-gjenoppretting), klikk på **Start på nytt**.

3. Klikk på **Gjenoppsett**, og klikk **Bekreft**.

Gjenoppsettningen tar ca. seks til ti minutter å fullføre.

4. Når du blir bedt om det, klikk **Fullfør** for å starte datamaskinen på nytt.



**MERK:** Slå ikke av datamaskinen manuelt. Klikk på **Fullfør** og la datamaskinen fullføre omstart.

5. Når du blir bedt om det, klikk på **Ja**.

Datamaskinen starter på nytt. Fordi datamaskinen er tilbakestilt til sin opprinnelige driftstilstand, vil du se de samme vinduene som da du startet den for første gang, for eksempel lisensavtalen for sluttbrukere.

6. Klikk på **Neste**.

Systemgjenoppsettningsskjermen vises og datamaskinen starter på nytt

Etter at datamaskinen er startet på nytt, klikk **OK**.

## Gjenoppretting av Dells fabrikkinnstillinger

 **FORHOLDSREGEL: Dell Factory Image Restore (Gjenoppretting av Dells fabrikkinnstillinger)** sletter alle data fra harddisken permanent og fjerner eventuelle programmer eller drivere du har installert etter at du mottok maskinen. Dersom det er mulig, bør du sikkerhetskopiere alle data før du bruker disse alternativene. Bruk bare Dell Factory Image Restore (Gjenoppretting av Dells fabrikkinnstillinger) hvis Systemgjenoppretting ikke løste problemet med operativsystemet.

 **MERK:** Dell Factory Image Restore (Gjenoppretting av Dells fabrikkinnstillinger) er kanskje ikke tilgjengelig i enkelte land eller på visse datamaskiner.

Bruk Dell Factory Restore (Gjenoppretting av Dells fabrikkinnstillinger) bare som siste utvei for å gjenopprette operativsystemet.

Disse alternativene gjenoppretter harddisken til den driftstilstanden den var i da du kjøpte datamaskinen. Alle programmer eller filer som er lagt til etter at du mottok datamaskinen—inkludert datafiler—slettes permanent fra harddisken. Datafiler inkluderer dokumenter, regneark, e-postmeldinger, digitale bilder, musikkfiler osv. Hvis det er mulig, bør du sikkerhetskopiere alle data før du bruker Factory Image Restore (Fabrikkbildegjenoppretting).

### Dell fabrikkbildegjenoppretting

1. Slå på datamaskinen. Når Dell-logoen vises, trykker du flere ganger på <F8> for å få tilgang til vinduet **Avanserte oppstartsalternativer**.
2. Velg **Reparer datamaskinen**.
3. Vinduet **Alternativer for systemgjenoppretting** vises.
4. Velg et tastaturopsett og klikk **Neste**.

## Gjenopprette operativsystemet

5. Logg på som en lokal bruker, for å få tilgang til alternativene for gjenoppretting. Du får tilgang til kommandolinjen ved å skrive `administrator` i **Brukernavn**-feltet, og klikk deretter **OK**.

6. Klikk **Dell Factory Image Restore** (Dell fabrikkbildegjenoppretting). Velkomstsjerm bildet for **Dell Factory Image Restore** (Dell fabrikkbildegjenoppretting) vises.

 **MERK:** Avhengig av konfigurasjonen, må du kanskje velge **Dell Factory Tools** (Dell fabrikkverktøy) og deretter **Dell Factory Image Restore** (Dell fabrikkbildegjenoppretting).

7. Klikk på **Neste**. Vinduet **Bekreft datasletting** vises.

 **MERK:** Hvis du ikke vil fortsette med Factory Image Restore (Fabrikkbildegjenoppretting), klikk **Avbryt**.

8. Klikk i avmerkingsboksen for å bekrefte at du vil gå videre med å reformatere harddisken og gjenopprette systemprogramvaren til fabrikkinnstillingene, og klikk deretter **Neste**.

Gjenopprettingen starter, og den kan ta minst fem minutter å fullføre. En melding vises når operativsystemet og fabrikkinstallerte programmer er gjenopprettet til fabrikktilstanden.

9. Klikk **Fullfør**, for å starte systemet på nytt.

## Installere operativsystemet på nytt

### Før du begynner

Hvis du vurderer å installere Windows-operativsystemet på nytt for å rette et problem med en nylig installert driver, bør du først prøve funksjonen for tilbakerulling av enhetsdrivere i Windows. Hvis tilbakerulling av enhetsdrivere ikke løser problemet, kan du bruke systemgjenopprettingsfunksjonen til å returnere operativsystemet til tilstanden det hadde før du installerte den nye enhetsdriveren. Se "Systemgjenoppretting" på side 39.

△ **FORHOLDSREGEL:** Sikkerhetskopier alle datafiler på den primære harddisken før du foretar installasjonen. Når det gjelder konvensjonelle harddiskkonfigurasjoner, er den primære harddisken den første stasjonen som registreres av datamaskinen.

Dette trenger du for å installere Windows på nytt:

- *Dell Operating System* (Dell-operativsystem)-mediet
- *Dell Drivers and Utilities* (Drivere og verktøy)-mediet

✎ **MERK:** *Drivers and Utilities* (Drivere og verktøy)-mediet inneholder driverne som ble installert da datamaskinen ble satt sammen. Bruk *Drivers and Utilities* (Drivere og verktøy)-mediet fra Dell til å laste inn driverne du trenger. Avhengig av hvilken region du bestilte datamaskinen fra, eller om du ba om mediene, kan det hende at *Dell Drivers and Utilities* (Dell drivere og verktøy)-mediet og *Operating System* (Operativsystem)-mediet ikke fulgte med datamaskinen din.

## Installere Windows på nytt

Prosessen med å reinstallere kan ta 1 til 2 timer å fullføre. Etter at du har installert operativsystemet på nytt, må du også installere enhetsdriverne, virusprogrammet og annen programvare på nytt.

✎ **MERK:** Det er ikke sikkert at datamaskinen din har en optisk stasjon. Bruk en ekstern optisk stasjon eller annen ekstern lagringsenhet til prosedyrene som krever media.

1. Lagre og lukk eventuelle åpne filer og avslutt alle åpne programmer.
2. Sett inn *Operating System* (Operativsystem)-disketten.
3. Klikk på **Avslutt** hvis meldingen **Installer Windows** kommer opp.
4. Start datamaskinen på nytt.
5. Når DELL-logoen vises, må du umiddelbart trykke <F2>.

## Gjenopprette operativsystemet

 **MERK:** Hvis du venter for lenge og logoen til operativsystemet vises, må du fortsette å vente til du ser skrivebordet i Microsoft® Windows®, og deretter slå av datamaskinen og prøve igjen.

 **MERK:** De neste trinnene endrer oppstartssekvensen bare denne ene gangen. Ved neste oppstart, starter datamaskinen slik det er spesifisert i systemkonfigurasjonsprogrammet.

6. Når listen med oppstartsenheter vises, må du markere **CD/DVD/CD-RW Drive** og trykke <Enter>.

7. Trykk en tast for å **Starte fra CD-ROM**. Følg instruksjonene på skjermen for å fullføre installasjonen.

## Få hjelp

Hvis du støter på problemer med datamaskinen, kan du utføre følgende trinn for å diagnostisere og feilsøke problemet:

1. Se "Løse problemer" på side 28 for å få informasjon og se prosedyrer som gjelder problemet du opplever med datamaskinen.
2. Se "Dell Diagnostics (Dell-diagnostikk)" på side 36, for å se prosedyrene for å kjøre Dell Diagnostics (Dell-diagnostikk).
3. Fyll ut "Diagnosesjekkliste" på side 51.
4. Bruk Dells omfattende tilbud av elektroniske tjenester på Dells støttetjeneste ([support.dell.com](http://support.dell.com)), for å få hjelp til installasjon og feilsøking. Se "Elektroniske tjenester" på side 48, for å se en mer omfattende liste over Dells nettbaserte støtte.
5. Hvis trinnene foran ikke løste problemet, må du se "Før du ringer" på side 51 og deretter "Kontakte Dell" på side 52.

 **MERK:** Ring Dells støttetjeneste fra en telefon nær eller ved datamaskinen slik at støttepersonellet kan hjelpe til med nødvendig fremgangsmåte.

 **MERK:** Dells system med ekspresservicekode er ikke tilgjengelig i alle land.

Oppgi ekspresservicekoden når du blir bedt om det gjennom Dells automatiske telefonsystem for å dirigere samtalen direkte til riktig støttepersonell. Hvis du ikke har en ekspresservicekode, åpner du mappen **Dell Accessories** (Dell-tilbehør), dobbeltklikker ikonet for **Ekspresservicekoden** og følger instruksene.

 **MERK:** Noen av tjenestene som er nevnt under, er ikke alltid tilgjengelig i alle områder utenfor det kontinentale USA. Ring din lokale Dell-representant, for å få informasjon om tilgjengeligheten.

### Teknisk støtte og kundetjeneste

Dells kundestøtte er tilgjengelig for å svare på spørsmål om Dell-maskinvare. Støttepersonellet hos Dell benytter datamaskinbaserte diagnostetester for å gi raske og nøyaktige svar.

Hvis du vil ta kontakt med Dells kundetjeneste, må du se "Før du ringer" på side 51, og deretter se kontaktinformasjonen for din region, eller gå til [support.dell.com](http://support.dell.com).

### DellConnect™

DellConnect er et enkelt nettbasert tilgangsværktøy som lar en medarbeider hos Dells service- og støttetjeneste få tilgang til datamaskinen din over en bredbåndsforbindelse for å diagnostisere problemet og reparere det under ditt tilsyn. Hvis du vil ha mer informasjon, gå til [www.dell.com/DellConnect](http://www.dell.com/DellConnect).

### Elektroniske tjenester

På følgende nettsider kan du lære mer om produkter og tjenester fra Dell:

- [www.dell.com](http://www.dell.com)
- [www.dell.com/ap](http://www.dell.com/ap) (bare land i Asia/ Stillehavsområdene)
- [www.dell.com/jp](http://www.dell.com/jp) (bare Japan)
- [www.euro.dell.com](http://www.euro.dell.com) (bare Europa)
- [www.dell.com/la](http://www.dell.com/la) (bare Latin-Amerika og Karibia)
- [www.dell.ca](http://www.dell.ca) (bare Canada)

Du får tilgang til Dells støttetjeneste via følgende nettsider og e-postadresser:

Webområder til Dells støttetjeneste

- [support.dell.com](http://support.dell.com)
- [support.jp.dell.com](http://support.jp.dell.com) (bare Japan)
- [support.euro.dell.com](http://support.euro.dell.com) (bare Europa)



E-postadresser til Dells støttetjeneste

- **mobile\_support@us.dell.com**
- **support@us.dell.com**
- **la-techsupport@dell.com** (bare Latin-Amerika og Karibia)
- **apsupport@dell.com** (bare land i Asia/Stillehavsområdene)

E-postadresser for Dells markedsføring og salg

- **apmarketing@dell.com** (bare land i Asia/Stillehavsområdene)
- **sales\_canada@dell.com** (bare Canada)

FTP (anonym filoverføringsprotokoll)

- **ftp.dell.com**

Logg på som bruker: `anonymous`, og bruk e-postadressen din som passord.

## Automatisk ordrestatustjeneste

Gå til **support.dell.com** eller ring den automatiske ordrestatustjenesten, for å forhøre deg om statusen til et produkt du har bestilt fra Dell. En innspilling spør deg om nødvendig informasjon til å finne og opplyse om bestillingen. Hvis du vil finne telefonnummeret for din region, se “Kontakte Dell” på side 52 angående problemer med bestillingen.

Hvis du støter på problemer med ordren, for eksempel manglende deler, feil deler eller feilaktig fakturering, må du kontakte Dell for å få kundehjelp. Ha fakturaen eller følgeseddelen for hånden når du ringer. Hvis du vil ha telefonnummeret for din region, se “Kontakte Dell” på side 52.



### Produktinformasjon

Hvis du trenger informasjon om flere produkter fra Dell, eller hvis du vil legge inn en ordre, kan du besøke Dells webområde på **www.dell.com**. Hvis du vil ha telefonnummeret for din region eller snakke med en salgsspesialist, se "Kontakte Dell" på side 52.

### Returnere varer for garantireparasjon eller for kreditt

Gjør følgende for å klargjøre alle produkter som skal returneres for reparasjon eller kreditt:

1. Ring Dell for å få et RMA-nummer (Return Material Authorization), og skriv dette klart og tydelig på utsiden av esken.
-  **MERK:** Hvis du vil ha telefonnummeret for din region, se "Kontakte Dell" på side 52.
2. Legg ved en kopi av fakturaen og et brev som beskriver årsaken til returen.

3. Legg ved en kopi av diagnosesjekklisten (se "Dell Diagnostics (Dell-diagnostikk)" på side 36), og oppgi de testene du har kjørt og eventuelle feilmeldinger som ble rapportert av Dell Diagnostics (se "Dell Diagnostics" (Dell-diagnostikk) på side 36).
  4. Legg ved alt tilbehør som hører med produktet som returneres (strømkabler, programvare, håndbøker osv.) hvis det returneres mot kreditt.
  5. Pakk utstyret som skal returneres, i originalemballasjen (eller tilsvarende).
-  **MERK:** Du er ansvarlig for fraktutgiftene. Du er også ansvarlig for å forsikre ethvert produkt du returnerer, og du påtar deg risikoen for tap under transporten til Dell. Pakker kan ikke sendes i postoppkrav.
-  **MERK:** Returvarer som ikke oppfyller kravene ovenfor vil bli avvist hos Dells mottaksavdeling og blir returnert til deg.

## Før du ringer

 **MERK:** Ha ekspresservicekoden for hånden når du ringer. Denne koden hjelper Dells automatiske støttetelefonssystem med å dirigere samtalen mer effektivt. Du kan også bli spurt om servicemerket (på baksiden eller under datamaskinen).

Husk å fylle ut diagnosesjekklisten. Hvis det er mulig, slå på datamaskinen før du ringer til Dell for å få hjelp, og ring fra en telefon nær datamaskinen. Du kan bli bedt om å skrive kommandoer på tastaturet, formidle detaljert informasjon under operasjoner eller prøve andre feilsøkingstrinn som bare kan utføres på selve datamaskinen. Sørg for å ha dokumentasjonen for datamaskinen for hånden.

## Diagnosesjekkliste

- Navn:
- Dato:
- Adresse:
- Telefonnummer:
- Servicemerke (strekkode på baksiden eller på bunnen av datamaskinen):
- Ekspresservicekode:
- RMA-nummer (Return Material Authorization) (hvis dette er gitt av støtteteknikeren hos Dell):
- Operativsystem og versjon:
- Utstyr:
- Utvidelseskort:
- Er du koblet til et nettverk? Ja/Nei
- Nettverk, versjon og nettverkskort:
- Programmer og versjoner:

## Få hjelp

Se dokumentasjonen for operativsystemet for å bestemme innholdet av systemets oppstartsfiler. Hvis datamaskinen er koblet til en skriver, må du skrive ut hver fil. Hvis ikke, må du skrive ned innholdet i hver fil før du ringer Dell.

- Feilmelding, signalkode eller diagnosekode:
- Beskrivelse av problemet og feilsøkningsprosedyrer du har utført:

## Kontakte Dell

Kunder i USA kan ringe  
800-WWW-DELL (800-999-3355).

 **MERK:** Hvis du ikke har en aktiv Internett-tilkobling, kan du finne kontaktinformasjon på fakturaen, følgeseddelen, regningen eller i Dells produktkatalog.

Dell tilbyr flere elektroniske og telefonbaserte støtte- og servicealternativer. Tilgjengeligheten varierer etter land og produkt, og noen tjenester er ikke tilgjengelig alle steder.

Slik kontakter du Dell med spørsmål som gjelder salg, teknisk støtte eller kundetjeneste:

1. Besøk **support.dell.com**.
2. Kontroller at ditt land eller område er i nedtrekksmenyen **Choose A Country/Region** (Velg et land/område), nederst på siden.
3. Klikk på **Contact Us** (Kontakt oss) til venstre på siden.
4. Velg den aktuelle tjeneste- eller støttekoblingen, etter ditt behov.
5. Velg kontaktmåten som passer best for deg.

# Finne mer informasjon og ressurser

## Hvis du må:

---

installere operativsystemet på nytt.

kjøre et diagnoseprogram for datamaskinen, installere skrivebordsystemprogramvare på nytt eller oppdatere drivere til datamaskinen, og viktig-filer.

---

lære mer om operativsystemet, vedlikeholde ekstrautstyr, RAID, Internett, Bluetooth®, nettverk og e-post.

---

oppgradere datamaskinen med ny eller ekstra minne eller en ny harddisk.

installere eller skifte en slitt eller defekt del.

## Se:

---

operativsystemmediet.

*Drivers and Utilities* (Drivere og verktøy)-mediet.



**MERK:** Oppdaterte drivere og dokumentasjon kan du finne på webområdet til Dell™s støttetjeneste på **support.dell.com**.

---

*Dell Technology Guide* (Dell teknologihåndbok), som er installert på harddisken.

---

*Service Manual* (Servicehåndbok) på webområdet til Dells støttetjeneste på **support.dell.com**.



**MERK:** I enkelte land kan garantien bli ugyldiggjort hvis du åpner og skifter deler i datamaskinen din. Sjekk garantien og returpolicyen før du arbeider inne i datamaskinen din.

## Finne mer informasjon og ressurser

### Hvis du må:

finne informasjon om beste praksiser for sikkerhet for din datamaskin.

se gjennom garantiinformasjon, vilkår og betingelser (kun USA), sikkerhetsinstrukser, informasjon om reguleringer, ergonomisk informasjon og lisensavtalen for sluttbrukere.

finne servicemerket/ekspresservicekoden— Du må bruke servicemerket til å identifisere datamaskinen på **support.dell.com** eller ta kontakt med teknisk støtte.

finne drivere og nedlastinger.

gå til teknisk støtte og produkthjelpen.

sjekke ordrestatusen for nye bestillinger.

finne løsninger og svar på vanlige spørsmål.

finne informasjon om de siste oppdateringene av tekniske endringer i datamaskinen eller avansert teknisk referansemateriale for teknikere eller erfarne brukere.

### Se:

dokumentene om sikkerhet og forskrifter, som ble levert sammen med datamaskinen, og i tillegg se hjemmesiden for etterfølgelse av vedtekter på

**[www.dell.com/regulatory\\_compliance](http://www.dell.com/regulatory_compliance)**.

på baksiden eller under datamaskinen.

webområdet til Dell™s støttetjeneste på **[support.dell.com](http://support.dell.com)**.

# Spesifikasjoner

## Systemmodell

---

Dell™ Inspiron™ Mini 10

Dette avsnittet gir informasjon du kan ha bruk for når du konfigurerer, oppdaterer drivere for og oppgraderer datamaskinen.

 **MERK:** Tilbudene kan variere etter region. Hvis du vil ha mer informasjon om hvordan du konfigurerer datamaskinen, klikk **Start** → **Hjelp og støtte**, og velg alternativet for å vise informasjon om datamaskinen.

## Prossessor

---

Type	Intel® Atom™
L2-hurtigbuffer	512 MB
Ekstern busshastighet	533-MT/s (133 MHz)

## Minne

---

Kontakter	ingen
Kapasiteter	1 GB og 2 GB
Minnetype	DDR2-800 (DDR buss kjøres ved kun DDR2-533-båndbredde)
Mulig minnekonfigurasjon	1 GB, 2 GB

## Spesifikasjoner

<b>Maskininformasjon</b>		<b>Kommunikasjon</b>	
Systembrikkesett	Intel LPIA (Lavstrøm Intel-arkitektur) Poulsbo USA15 W	Modemtype	Eksternt V.92 56 K USB-modem
Databussbredde	64-bit	Modemgrensesnitt	USB (universal seriell buss)
DRAM-bussbredde	64-bits enkeltkanalsbusser	Nettverkskort	10/100 Ethernet LAN på hovedkortet
Bussbredde for prosessoradresse	32-bit	Trådløs	WLAN, WiMax, WWAN/GPS (3 G minikort som kan aktivere 3G eller GPS eller begge), Bluetooth® trådløs teknologi
Flash EEPROM	1 MB		
Intern lagring	2,5-tommers HDD SATA; 2,5-tommers HDD SSD		
TV-kanalvelger	Intern TV-kanalvelgermodul		



**Video**

Videokontroller	Intel LPIA Poulsbo
Videominne	8 MB systemminne (delt)
LCD-grensesnitt	LVDS

**Lyd**

Lydtype	2-kanals høydefinisjonslyd med valgfritt SRS Premium Sound™
Lydkontroller	ALC269
Stereokonvertering	24-bit (analog-til-digital og digital-til-analog)
Internt grensesnitt	Intel High Definition Audio

**Lyd**

Eksternt grensesnitt	integrrert analog mikrofon, integrert analog høyttaler
Høyttaler	to 1,0 watt høyttalere
Intern høyttalerforsterker	1,0 watt per kanal
Volumkontroller	programvarestyrt

**Kontakter**

Lyd	mikrofonkontakt, én stereo hodetelefon / høyttalerekontakt, digital MIC med kameramodul (valgfritt)
-----	---

## Spesifikasjoner

### Kontakter

---

Minikort	to minikortspor med full størrelse og ett minikortspor med halv størrelse, sporet med halv størrelse støtter to grensesnitt og spor med full størrelse støtter bare USB
Nettverkskort	RJ45-port
USB	tre 4-pinnere kontakter for USB 2.0
Video	19-pinnere type A HDMI-kontakter

### Skjerm

---

Type	10,1 tommer WSVGA AG 10,1 tommer HD AG
------	---

### Skjerm

---

#### Mål:

Høyde	222,72 mm (8,76 tommer) WSVGA AG 222,73 mm (8,76 tommer) HD AG
Bredde	125,28 mm (4,93 tommer) WSVGA AG 125,22 mm (4,92 tommer) HD AG
Diagonal	255,52 mm (10,06 tommer)
Maksimal oppløsning	1024 x 600 WSVGA AG 1366 x 768 HD AG
Oppdateringsfrekvens	60 Hz
Bruksvinkel	0° (lukket) til 135°

**Skjerm**

Lysmengde	180 min 200 typ. cd/m <sup>2</sup> (5-punkt gj.snitt) WSVGA AG 230 min 250 typ. cd/m <sup>2</sup> (5-punkt gj.snitt) HD AG
-----------	---

*Visningsvinkler:*

Horisontal	±40° (CR≥10) typ. WSVGA AG ±60° (CR≥10) typ. HD AG
Vertikal	+10° til +30° (CR≥10) typ. WSVGA AG +50° (CR≥10) typ. HD AG
Piksel-pitch	0,2175 x 0,2175 mm WSVGA AG 0,16305 x 0,16305 mm HD AG

**Skjerm**

Kontroller	lysstyrken kan justeres via tastatursnarveier (se <i>Dell Technology Guide</i> (Dell teknologihåndbok) for å finne ytterligere informasjon).
------------	--

**Tastatur**

Antall taster	82 (USA og Canada), 83 (Europa), 86 (Japan), 82 (Korea)
---------------	---

**Kamera**

Piksel	1,3 megapiksler
Videooppløsning	320 x 240 ~ 1280 x 1024 (640 x 480 ved 30 fps)
Diagonal visningsvinkel	66°

## Spesifikasjoner

### Styreplate

---

X/Y-  
posisjonsoppløsning  
(grafikktabellmodus) 240 cpi

#### Størrelse:

Bredde 78,5 mm (3,09 tommer)  
sensoraktivt område

Høyde 38 mm (1,49 tommer)  
rektangel

### Nettstrømadapter

---

Inngangsspenning 100–240 VAC

Inngangsstrøm  
(maksimum) 1,0 A

Inngangsfrekvens 50–60 Hz

Utgangseffekt 30 W

### Nettstrømadapter

---

Utgangsstrøm 1,58 A (maksimalt)

Merkespenning 19,0 VDC

#### Mål:

#### 30 W (APD):

Høyde 59,2 mm (2,33 tommer)

Bredde 34,0 mm (1,34 tommer)

Dybde 85,0 mm (3,35 tommer)

Vekt (med kabler) 0,15 kg (0,33 lb)

#### 30 W (PI):

Høyde 70,0 mm (2,76 tommer)

Bredde 36,0 mm (1,42 tommer)

Dybde 78,0 mm (3,07 tommer)

**Nettstrømadapter**

Vekt (med kabler)	0,156 kg (0,34 lb)
-------------------	--------------------

**Fysiske dimensjoner**

Høyde	25,3 mm til 28,0 mm (0,99 tommer til 1,10 tommer)
Bredde	261 mm (10,27 tommer)
Dybde	182,5 mm (7,18 tommer)
Vekt (med 3-cellers batteri):	
Kan konfigureres til mindre enn	1,30 kg (2,86 lb)

**Omgivelser***Temperaturomfang:*

Under bruk	0° til 35° C (32° til 95° F)
Under oppbevaring	-20° til 65° C (-4° til 149° F)

*Relativ fuktighet (maksimum):*

Under bruk	10 % til 90 % (uten kondens)
Under oppbevaring	5 % til 90 % (uten kondens)

## Spesifikasjoner

### Omgivelser

---

*Maksimum vibrasjon (med bruk av et tilfeldig vibrasjonsspektrum som simulerer brukermiljø):*

Under bruk                    0,66 GRMS

Under oppbevaring        1,3 GRMS

*Maksimum støt (under bruk – målt med Dell Diagnostics kjørende på harddisken og en 2 ms halvsinuspuls; under oppbevaring – målt med harddiskhodet parkert og en 2 ms halvsinuspuls):*

Under bruk                    110 GRMS

Under oppbevaring        160 GRMS

# Stikkordregister

## A

alternativer for ny systeminstallasjon **39**

## B

brikkesett **56**

## D

data, sikkerhetskopiere **27**

datamaskin, konfigurere **5**

DellConnect **48**

Dell Factory Image Restore (Dell-fabrikkbildegjenoppretting) **39**

Dell støttewebside **54**

Dell Technology Guide (Dell teknologihåndbok)  
for mer informasjon **53**

Diagnosesjekkliste **51**

drivere og nedlastinger **54**

## E

energi

spare **26**

e-postadresser

til teknisk støtte **49**

e-postadresser til støtte **49**

## F

finne mer informasjon **53**

FTP-pålogging, anonym **49**

## G

garantireturer **50**

gjenopprette fabrikkkonfigurasjon **43**

grenuttak, bruke **6**

## Stikkordregister

### H

Hardware Troubleshooter (Feilsøkningsverktøy for maskinvare) **36**

hjelp

    få hjelp og støtte **47**

### I

installere Windows på nytt **39**

Internett-tilkobling **10**

ISP

    Internett-leverandør **10**

### K

kablet nettverk

    nettverkskabel, koble til **7**

koble til

    til Internett **10**

konfigurasjon, før du starter **5**

Kontakte Dell elektronisk **52**

kundetjeneste **48**

### L

løse problemer **28**

luftgjennomstrømning, tillatt **5**

### M

maskinvareproblemer

    diagnostisere **36**

minneproblemer

    løse **30**

minnestøtte **55**

### N

nettverkshastighet

    teste **28**

nettverkstilkobling

    reparere **28**



**O**

ordrestatus **49**

**P**

problemer, løse **28**

produkter

informasjon og kjøpe **50**

programvarefunksjoner **25**

programvareproblemer **31**

prosessor **55**

**R**

ressurser, finne flere **53**

ringe Dell **51**

**S**

sende produkter

til retur eller reparasjon **50**

sikkerhetskopier

opprette **27**

skade, unngå **5**

spare energi **26**

spesifikasjoner **55**

støtteområder

globalt **48**

Strømadapter

størrelse og vekt **60**

strømproblemer, løse **29**

Systemgjenoppretting **39**

Systemmeldinger **34**

**T**

teknisk støtte **48**

tilpasse

energiinnstillingene **26**

trådløs nettverksforbindelse **28**

## Stikkordregister

### U

utvidelsesbuss **56**

### V

ventilasjon, sikre **5**

### W

Windows, installere på nytt **39**

Windows Vista®

installere på nytt **45**

konfigurasjon **10**

Veiviser for programkompatibilitet **31**

Windows XP **32**